

油受け
内山詳細

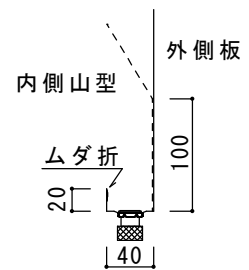

吊り詳細

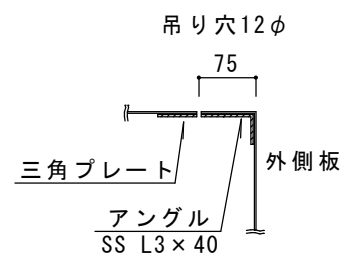

品名	二重型フード W × D × H			御得意先	
				納入先	
作成				現場名	
尺度	図番	台数	作図 製作	(株)大野ステンレス工業	担当

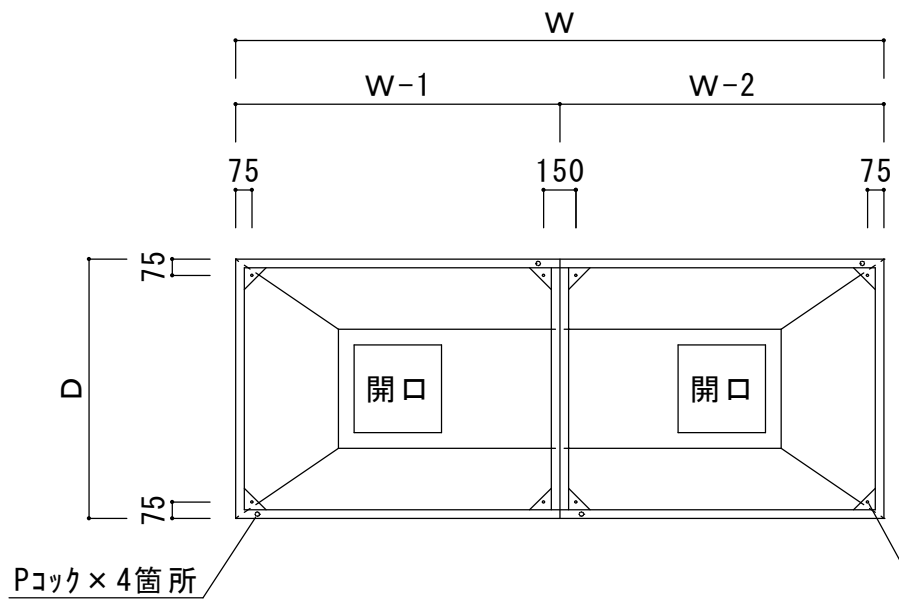

吊り穴12φ×8箇所

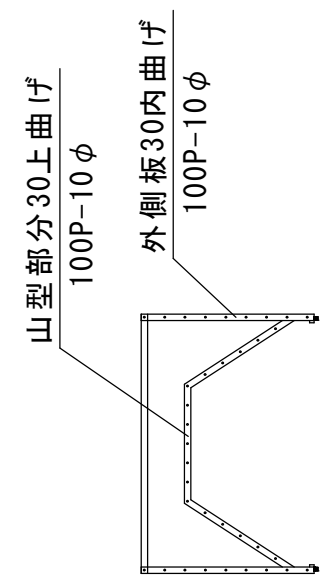
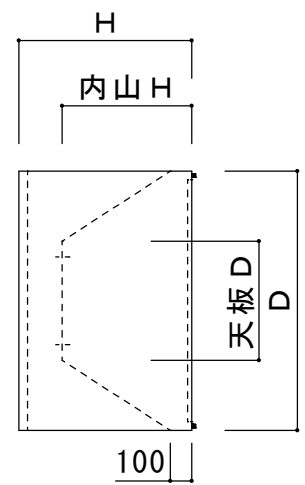

SS L3×40

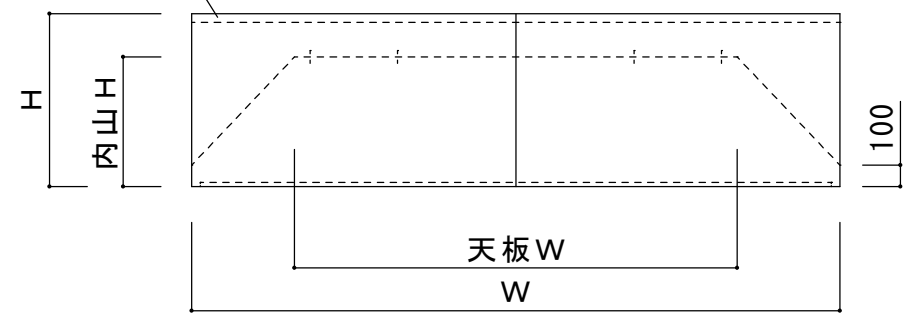

油受け
内山詳細

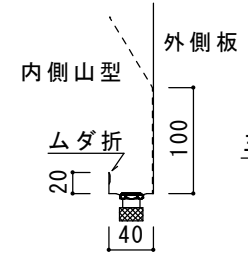

吊り詳細
吊り穴12φ

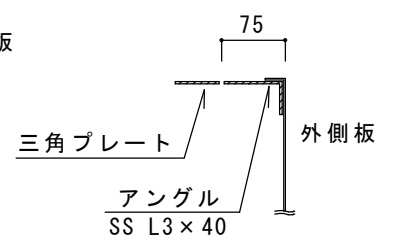

品名	二重型フード			御得意先		
	W×D×H 2分割			納入先		
作成				現場名		
尺度	図番	台数	作図製作	(株)大野ステンレス工業		担当